

## 浴室手すりシステム

# コメント

## 取扱説明書

このたびは当社製品をお買い上げいただきましてありがとうございます。

安全にご使用していただくために、使用前に必ずこの「取扱説明書」をお読みいただき、正しくご使用ください。

お読みになったあとはいつでも見られる所へ大切に保管してください。

この製品の設計上の標準使用期間は **5** 年です

## 目次 contents

- 安全上の注意 ..... 1
- 使用上の注意 ..... 2
- ご使用の前に ..... 3
- アジャスター機構 ..... 4
- アジャスターの使用方法 ..... 4
- お手入れの方法 ..... 5
- アームの取り付け方法 ..... 5
- 各部の名称と材質 ..... 6
- 滑止シートの取り付け方法 ..... 6
- 無償修理保証書 ..... 裏表紙

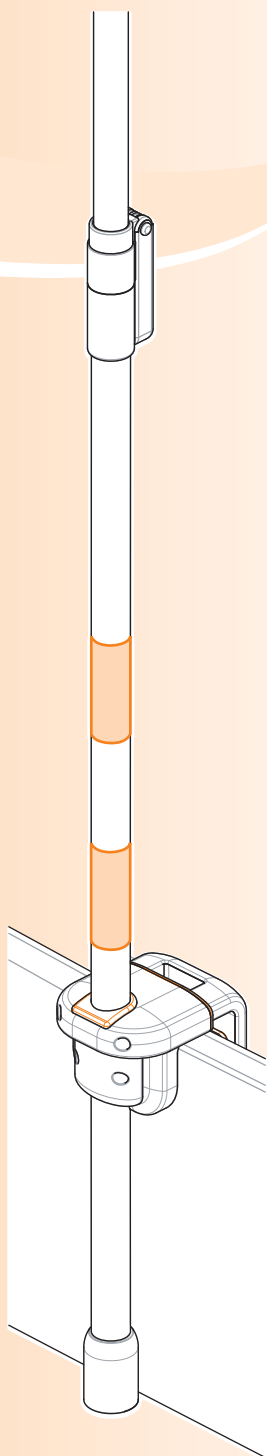

### 指定事業者様へ

施工が完了しましたらこの説明書「保証書記入欄」に必要事項を明記して、ご使用になられるお客様によく説明した上で必ずお渡しください。



# 安全上の注意

安全のため必ずお守りください。



これから示す内容は、守らないと人身事故や家財の損害に結びつく安全に関する重要な内容ですので、必ず守ってください。

- 表示内容を無視した使い方をしたときに生じる危害や損害の程度を次の表示で区分し、説明しています。

(下記は絵表示の一例です)



 <b>警告</b>	この表示の欄は「死亡または重傷を負う可能性が想定される」内容です。
 <b>注意</b>	この表示の欄は「損害を負う可能性や物質損害のみが発生する可能性が想定される」内容です。

- お守りしていただく内容の種類を、次の絵表示で区分し説明しています。

	このような絵表示は、してはいけない「禁止」内容です。
	このような絵表示は、必ず実行していただく「強制」内容です。

- 本製品を中古商品としての販売転売、貸し出しはしないでください、製品として保証できません。
- 安全のため使用する部材（製品）はホクメイ純正品をお使いください。純正品以外でのトラブルは保証できません。
- 設計上の標準使用期間を迎えた製品は使用をお止めください、製品として保証できません。

## ●設置に関する警告

 <b>警告</b>	
 必ず実行	製品の設置、取り外しは必ず、指定事業者で行ってください。 ご利用者による設置、取り外しは事故の原因となりますのでおやめください。
 必ず実行	製品の性格上、製品を取り付ける際、体が挟まり込む程度の隙間をあけて取り付けると壁面と製品との隙間に体が落ち込んで重大事故の起因となります。製品の取り付けに際しましては、壁面のみならず、周辺機器等との隙間に関して十分にご注意ください。 ご利用者様がその隙間に転倒、転落の可能性がある場合にはご使用をお控えください。またその隙間に体が挟まって動けなくなったり、壁面の間に手足や腕を挟まれることがないように十分ご配慮し、取り付けを行い、ご使用ください。

# 使用上の注意

## ● 使用に関する警告と注意

ご使用前に、この「使用上の注意」をよくお読みのうえ、正しくお使いください。



### 警告



必ず実行

必ず日常点検をしてください。

ご使用前に製品が正常に取付いているか、必ず確認してください。

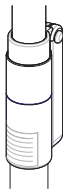

分解禁止

分解・改造はしないでください。

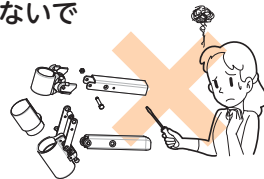

禁止

ぶら下がったり、上ったりしないでください。

本体が外れるなどして思わぬ事故を招く恐れがあります。

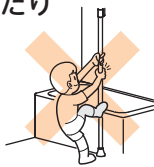

禁止

アームを無理やり回したり引張ったりしないでください。



禁止

急激な衝撃はかけないでください。

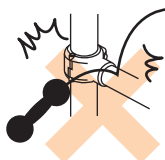

禁止

上方向への力はかけないでください。

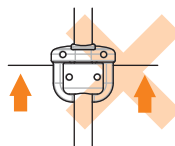

禁止

石鹸や洗剤が付着した手で使用しないでください。

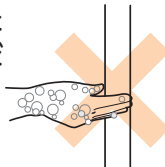

禁止

用途以外でのご使用はおやめください。

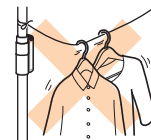

### 注意



禁止

45℃以上では使用しないでください。



禁止

挟込みベース部に常時お湯がかからないようにしてください。

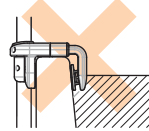

必ず実行

使用者が自分の身体を安定させられないときは介助者が付き添ってください。

一人では使用しないでください



必ず実行

日常のお手入れと点検を定期的に行ってください。

いつまでも本来の性能を発揮するために、定期的に行ってください



禁止

温泉や下記の入浴剤は使用しないでください。変色や不具合の原因となります。

硫黄系、酸・アルカリ系入り入浴剤、溶剤、オイル、アルコールを含む入浴剤



必ず実行

化粧品、アロマオイルなどの薬品が付着しますと変色や割れなどの原因となります付着した場合はすぐに水で洗い流してください。



禁止

天井ベース部に常時湿気、水がかかるような場所では使用しないでください。

# ご使用前に

次の確認を行ってからご使用してください。

## ●黄色リボンが隠れている

コメットの上部には安全リボン、挟込みベース部には赤色ラインが表示してあり突張り強度や挟込み強度を目視で確認できるようにしています。

### 黄色リボン

製品としての必要強度が不足し調整ボルトの微調整もしくは取り付け直しが必要です。

### 青色リボン

製品としての必要強度が得られ使用に問題はありません。



強度調整を行っても頻繁に黄色リボンが見えてくる場合は天上や床面の強度が不足しています。その場所への取り付けをおやめください。

## ●赤色ラインが隠れている

挟込みベースのボルトを締めても赤色ラインが隠れない場合は必要強度が不足していますのでスペーサーを追加するか、取り付け場所の変更が必要です。

### 赤色ライン

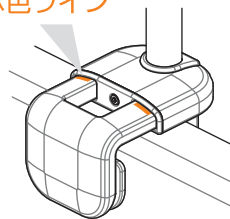

## ●固定ボルトを取り付けている

ロック部の固定ボルトが締まっていることを確認してください。

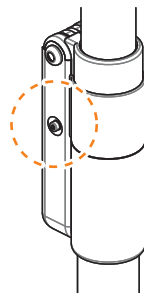

## ●垂直に立っている

本品の設置が垂直に設置され、天井、床、フロタブ挟込み部がしっかり設置されていることを確認してください。

## ●ぐらつきなどがない

本体パイプ部と挟込みベースがしっかり固定されていることを必ず確認してください。

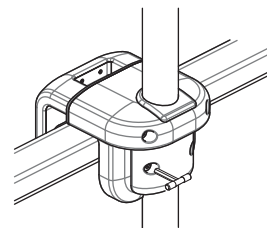

異常がある場合は無償修理保証書の指定事業者にご連絡ください。

強度調整、付け直しは施工説明書に記載してありますが、販売店、施工店にお願いしてください。

# アジャスター機構

浴そう横にグレーチングがある場合やスノコ板などを洗い場に設置している場合、床面清掃時にアジャスター部を上げることでコメットを外すことなくグレーチングやスノコを外すことができます。

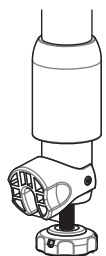

アジャスターを上げることで床面清掃が容易に行えます。



グレーチング



すのこ

- 回転スペーサーが可動し、アジャスターが回ることを確認してください。

# アジャスターの使用方法



1 ベースカバーをあげる



2 回転スペーサーを解除する



3 アジャスターをゆるめる

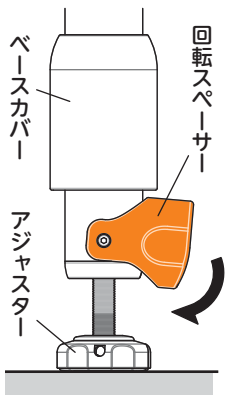

## ● アジャスター解除手順

- 1 ベースカバーを握り上に上げてください。
- 2 回転スペーサーを上方向に解除してください。
- 3 アジャスターを右に回転させ緩めてください。

## ● 再設置手順

手順3から逆の手順で設置を行ってください。

アジャスターが硬くて緩まない場合、または再設置時に回転スペーサーが収まらない場合は付属のシャフトを差込み回してください。

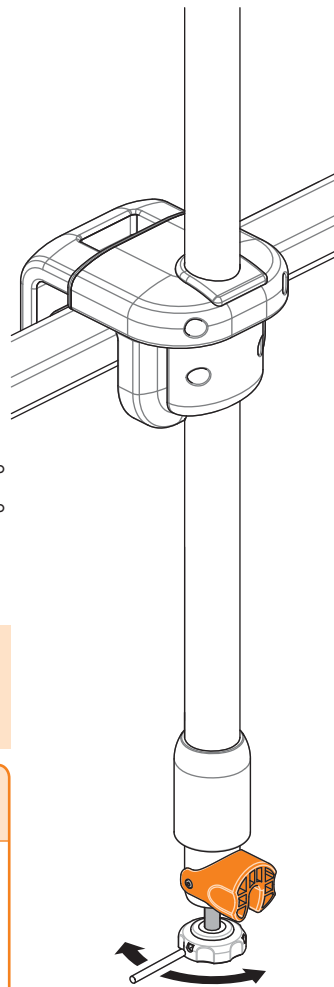

## ⚠ 注意



禁止

アジャスターを床まで下げベースカバーをおろした状態でご使用ください。アジャスターを上げたままでのご使用はおやめください、パイプがズれるなどのトラブルの原因となります。

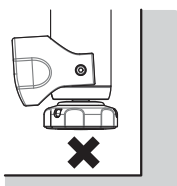

# お手入れの方法

入浴後は、製品の余分な水分をふき取り、十分に乾かした状態で管理してください。

## ●軽い汚れの場合

水またはぬるま湯に浸した柔らかい布をよく絞って汚れを拭き取ってください。

## ●ひどい汚れの場合

適量に薄めた中性洗剤を使用し、スポンジか柔らかい布で拭き取ったあと、水拭きして、から拭きしてください。

## ●お手入れの際の注意事項

製品の表面を傷つけるものは絶対に使用しないでください。

- 酸性洗剤、塩素系漂白剤、アルカリ性洗剤
- シンナー、ベンジン、油類などの有機洗剤
- クレンザー、磨き粉など、粒子を含んだ洗剤
- ナイロンたわし、たわし、ブラシなど



樹脂部分が変色・割れ・光沢紛失を起こし、製品が破損する恐れがあります。

# アームの取り付け方法

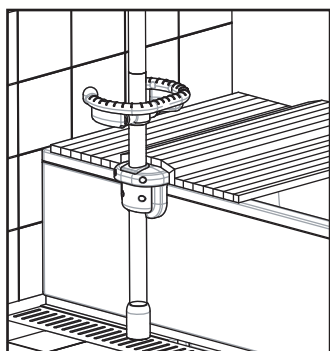

アームを取り付ける場合は挟込み部とアームブラケットの下端に浴槽フタ（ジャバラ式）が十分収まる隙間をあけてください。隙間がないと風呂ボタンを使用することができません。

Point

市販のジャバラ式の風呂ボタンをご利用できます。

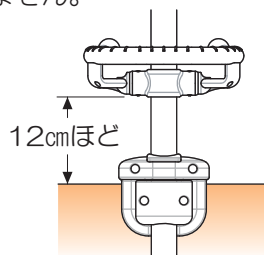

本製品は長期間の使用に耐えるように設計されていますが、熱、使用頻度、湿気、汚れ等の影響により部品が安全性を損なって事故につながる恐れがあります。下記の項目をチェック点検してください。

## ✓チェック項目

- 手すり部やパイプにひび割れ、破損はないか？
- ブラケット部にひび割れ、破損はないか？
- ブラケット部やネジ部に緩みはないか？
- 取り付け部分にガタツキはないか？
- カビや汚れはないか？

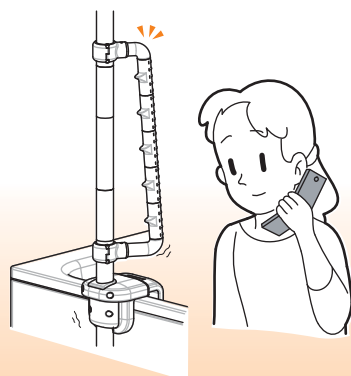

異常と思われる箇所が見つかった場合は事故防止の為すぐに指定事業者にご相談ください。

# 部材の名称と材質

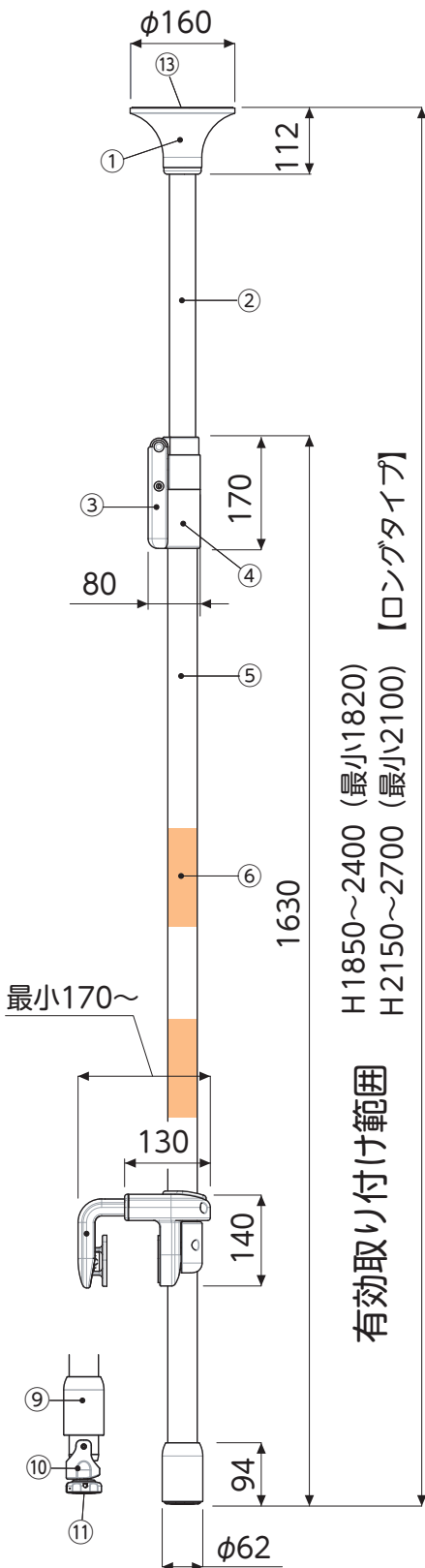

① 天井ベース	エラストマー樹脂
② 上部パイプ	アルミ (アルマイト)
③ レバー部	エラストマー・スチール (ステンコート)
④ ロック部	アルミダイカスト
⑤ 下部パイプ	樹脂コーティングアルミパイプ
⑥ 滑止シート	改質ABS系弾性樹脂
⑦ 挟込ベース部	ABS樹脂
⑧ 挟込アーム部	ABS樹脂
⑨ ベースカバー	エラストマー樹脂
⑩ 回転スペーサー	ポリアミド樹脂
⑪ アジャスター	ポリアミド・エラストマー・ステンレス
⑫ 滑止ゴム	クロロプレンゴム
⑬ 天井滑止	特殊軟質ビニール
⑭ スペーサー	ABS樹脂
⑮ ボルト類	ステンレス

## 警告



禁止

⑫滑止ゴム、⑬天井滑止は消耗品です。  
本製品の再施工時には新しいものと交換が必要です。  
傷んだままで使用しないでください。

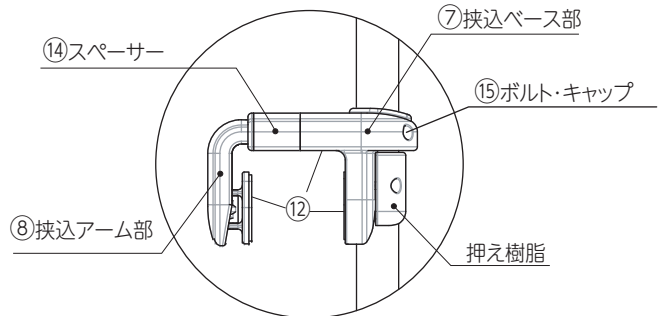

## 滑止シートの取り付け方法

滑止めシートはご利用者の使用方法に合わせて  
使い易い位置に貼り付けてください。

- 1 ポールの汚れを拭き取りよく乾かしてください。
- 2 滑止めシートの剥離紙をはがします。
- 3 ポールに対してまっすぐに合わせ  
中央から端に気泡が入らないよう  
慎重に貼り付けてください。

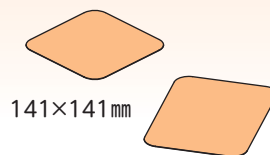
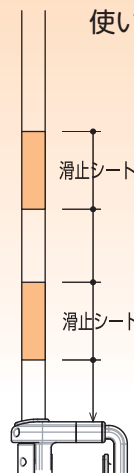

# 無償修理保証書

用紙への記入は指定業者様がを行い、ご利用者に渡してください。

本書は、本書記載内容で無償修理を行うことをお約束するものです。  
取付日から下記期間中、故障が発生した場合は本書をご提示のうえ、取付店（指定事業者）に修理を依頼してください。

製品名	コメント									
ご利用者記入枠			保証期間	購入日より1年間						
			購入日	年	月	日				
			製造年月	年	月					
			設計上の標準使用期間	年	月					
			製造番号							
指定事業者			TEL							印
住所										

この保証書をお受け取りになるときに施工日、指定事業者名、取扱印が記入してあることを確認してください。  
保証書は再発行しませんので紛失されないよう大切に保管してください。なお、本書は日本国においてのみ有効です。

- ・修理・取扱いのご相談はまずお求めの指定事業者様へお問い合わせください
- ・保証期間中でも、次の場合は有償修理になります
  - (1) 記載内容以外で使用した場合の不具合
  - (2) 適切な使用、維持管理を行わなかったことに起因する不具合
  - (3) 弊社が定める施工説明書などに基かない施工専門業者以外による分解、取外しなどに起因する不具合
  - (4) 建築躯体の変形など製品以外の不具合に起因する当該製品の不具合
  - (5) 塗装の色あせなど経年変化または使用に伴う磨耗などに生じる外観上の不具合
  - (6) 金属腐食しやすい環境（海岸付近、温泉成分など）に起因する不具合
  - (7) 本書の提示がない場合
  - (8) 本書にお客様名、取付日、指定事業者名、扱者名の記載がない場合
  - (9) 滑止めやビス・ボルト、ラベルなどは消耗部品としての取扱いとなるため保障期間でも有償になります
- ・部品の交換について  
有償、無償を問わず、修理により交換された交換前の部品・製品はホクメイ（株）の所有になります。
- ・設計上の標準使用期間とは、標準的な使用条件のもとで、適切な取扱い方法で使用し適切な維持管理が行われた場合に安全上の支障がなく使用することができる標準的な期間として設計上設定される期間で、製品毎に設定されるものです。メーカーの保証期間とは異なるものですのでご注意ください
- ・設計上の標準使用期間を超えた製品は経年劣化により事故の発生する可能性が高まります、使用しないでください
- ・この保証書は製品無償修理の証明書として有効ですが、製品に対しての無償修理を保証したもので、本製品を使用しての事故や物損などに対して保証するものではありません
- ・本品は介護保険を対象に開発された製品ですので製品無償修理サービスも介護保険指定事業者を対象としています
- ・製品のアフターサービス期間は設計上の標準使用期間内とさせていただきます
- ・製品を施工した指定事業者の社名、連絡先が明確になるように製品に表示を行うなどの配慮をしてください